

樹脂取手(色:アイボリー)
(シリンダー錠タイプ)
(1方抜け)

番号札
(色:パールホワイト)

リストバンド

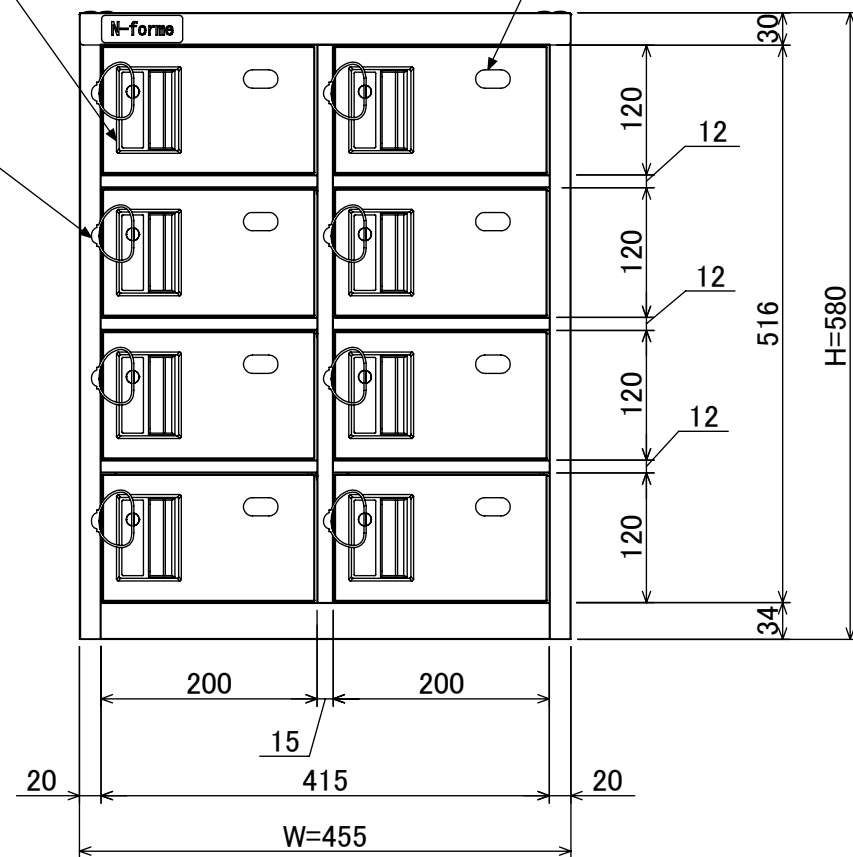

4-M5
(上下連結用)

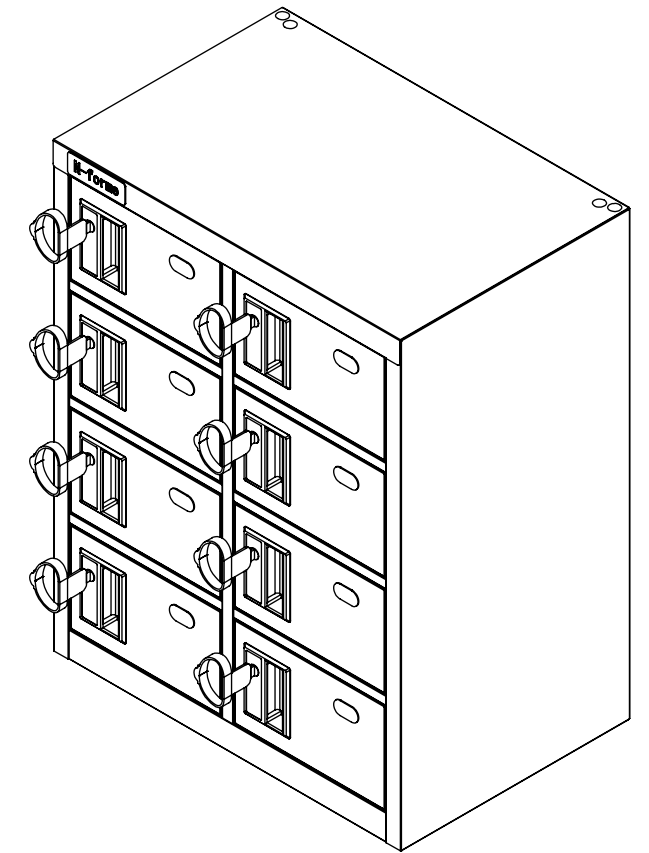
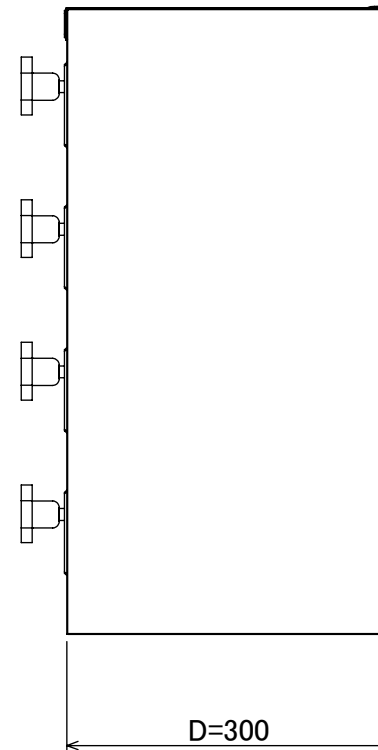
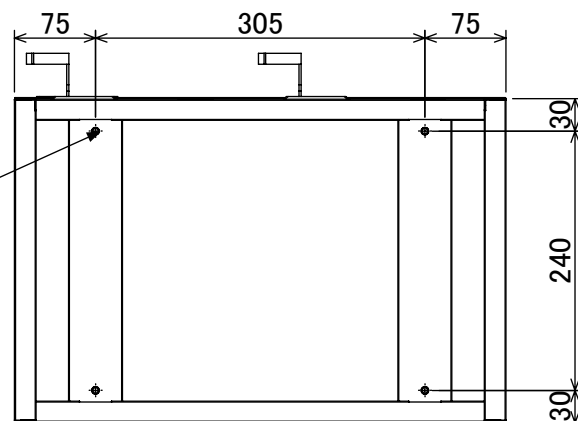

品名	脱衣場向貴重品ロッカ- (2列4段)
図番	NKDS-0204